



**KOER**<sup>®</sup>  
professional sanitary engineering

UA

# ТЕХНІЧНИЙ ПАСПОРТ

ФІТИНГИ ЛАТУННІ З НАСУВНОЮ ГІЛЬЗОЮ  
ДЛЯ ПОЛІМЕРНИХ ТРУБ РЕХ-А

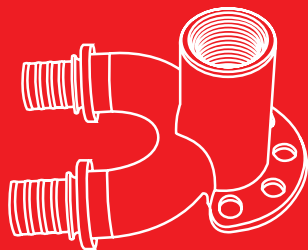
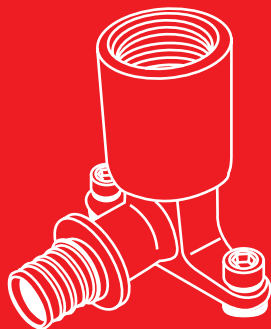
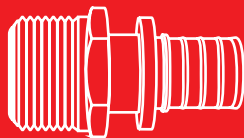
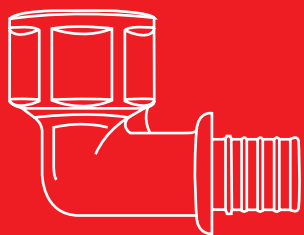

## 1. ВІДОМОСТІ ПРО ВИРІБ

### 1.1. НАЙМЕНУВАННЯ

Фітинги латунні з гільзою насувною KOER, тип SFA

### 1.2. ВИГОТОВЛЕНО НА ЗАМОВЛЕННЯ

 [WWW.KOER.CZ](http://WWW.KOER.CZ)

PRODUCED FOR KOER SANITARY S.R.O  
REVOLUČNÍ 1403/28 PRAHA 1 - NOVÉ MĚSTO,  
110 00, CZ, TEL: +420 773 707 347

## 2. ПРИЗНАЧЕННЯ ВИРОБУ

### 2.1. ЗАГАЛЬНЕ ПРИЗНАЧЕННЯ

Фітинги з насувною гільзою KOER призначені для створення з'єднань трубопроводів з полімерних труб РЕХ, виготовлених із зшитого поліетилену (у тому числі труб з антидифузійним бар'єром) у системах питного та господарського водопроводу, гарячого водопостачання, опалення, а також на технологічних трубопроводах, що транспортують неагресивні до матеріалів труб та фітингів рідини.

### 2.2. ДЛЯ ПИТНОЇ ВОДИ

Матеріали, що застосовуються - це високоякісні матеріали, що застосовуються в устаткуванні для збору, обробки та подачі води - Німецькому стандарту DIN 50930-6, латунь, що використовується для питної води.

### Пристрій та технічні характеристики

Фітинги виготовляються методом гарячого штампу з подальшою механічною обробкою. Дані сполуки є нерозбірними, надійними та довговічними. Їхня герметичність не порушується протягом усього періоду експлуатації. У зв'язку з цим такі з'єднання не вимагають контролю та можуть бути замонічені, приховані в будівельних конструкціях будівлі.

### 2.3. ПРИСТРІЙ

З'єднальні деталі KOER виконані з латуні марки CW617N, яка за європейським стандартом DIN EN 12449-2012 допускається для використання у системах питного водопостачання. Відсутність у них будь-яких еластичних

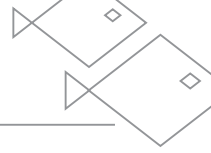

герметизуючих кілець та прокладок гарантує надійність та довговічність трубопроводної мережі. Пресові з'єднувальні деталі складаються з наступних елементів (рис. 1): фітинга (1) зі штуцером (4) для труби (2) та гільзи насувної (3). Штуцер має кільцеві виступи (5) для фіксації труби на фітингу та герметизації з'єднання між ними, упорний буртик (6), що запобігає осьовому переміщенню труби щодо фітингу при напресовуванні гільзи, комір (7), що фіксує кінцеве положення гільзи.

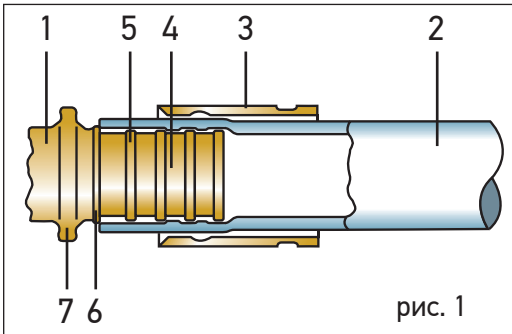

1. Фітинг
2. Труба
3. Насувна гільза
4. Штуцер
5. Кільцеві виступи
6. Упорний буртик
7. Комір

рис. 1

Всі фітинги KOER, призначені для установки з насувною гільзою, використовуються для стикування труб діаметром 16-32 мм. Фітинги мають повний упорний буртик, що забезпечує підвищену надійність з'єднань.



## 2.4. СУМІСНІСТЬ ФІТИНГІВ

Фітинги відповідають стандарту UNI EN 21000-3 (для багатошарових труб) та стандарту UNI EN ISO 15875-3 (для труб зі зшитого поліетилену).

Фітинги з насувною гільзою KOER сумісні з полімерними трубами зі зшитого поліетилену PE-Xa/EVOH серії SPX-0001, а також PE-XC/Al/PE-XC, що мають наступні геометричні параметри:

Зовнішній діаметр труби, мм	16	20	25	32
Товщина стінки труби, мм	2,2 (2,6)	2,8(2,9)	3,5	4,4

Для збирання інженерних систем з фітингами KOER рекомендується використання полімерних труб KOER.

## 2.5. ТЕХНІЧНІ ХАРАКТЕРИСТИКИ

Найменування показника, одиниця виміру	Значення
Номінальний робочий тиск, бар	25
Діапазон температур робочого середовища, °C	От -20 до +120
Діапазон зовнішніх діаметрів труб, що з'єднуються, мм	16 - 32
Тип різьблення	ISO 228; DIN ISO 7/1
Матеріал корпусу	Латунь C77617M по EM 12165
Матеріал насувної гільзи	Латунь HPB59-1 по EM 12165
Температура зберігання та транспортування, °C	От -30 до +50
Середній термін служби, років	До 50

Сировинний матеріал виготовлений із гарячештапованих заготовок та латунних прутків.

Склад латуні та норми: UNI EN 12165-CW617N - CuZn40Pb2, що відповідає:

### Хімічний склад латуні OT6171M ПО СИМ БИ 12449

Cu%	Al%	As%	Fe%	Mn%	Ni%	Pb%	Sn%	Zn%	Інше%
57,0 -59,0	макс. 0,05	-	макс. 0,30	-	макс. 0,30	1,6-2,5	макс. 0,30	інше	макс. 0,20

### 3. НОМЕНКЛАТУРА ТА ГАБАРИТНІ РОЗМІРИ



**Перехідник  
із зовнішньою  
різьбою  
КА.А06М-16 –  
КА.А10М-25**

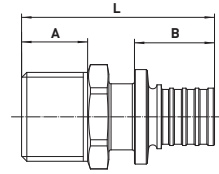

Артикул	Розмір	L	A	B	Кіль/ящ	Вага, г
КА.А06М-16	16(2.2mm) × 1/2"М	45,3	15,5	18,8	280	49
КА.А08М-16	16(2.2mm) × 3/4"М	48,0	17,0	18,8	190	74
КА.А06М-20	20(2.8mm) × 1/2"М	51,0	15,5	23,1	220	63
КА.А08М-20	20(2.8mm) × 3/4"М	52,5	17,0	23,1	160	85
КА.А08М-25	25(3.5mm) × 3/4"М	60,0	17,0	31,0	130	111
КА.А10М-25	25(3.5mm) × 1"М	66,0	20,0	31,0	90	141



**Перехідник  
із внутрішньою  
різьбою  
КА.А06F-16 –  
КА.А08F-25**

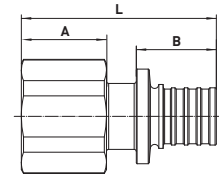

Артикул	Розмір	L	A	B	Кіль/ящ	Вага, г
КА.А06F-16	16(2.2mm) × 1/2" F	45,8	20,0	18,8	210	65
КА.А08F-16	16(2.2mm) × 3/4" F	47,8	22,0	18,8	150	91
КА.А06F-20	20(2.8mm) × 1/2" F	50,1	20,0	23,1	180	76
КА.А08F-20	20(2.8mm) × 3/4" F	52,1	22,0	23,1	140	101
КА.А08F-25	25(3.5mm) × 3/4" F	60,0	22,0	31,0	110	121



**Перехідник із  
накидною гайкою під  
плоске ущільнення  
КА.А08F-16S –  
КА.А08F-25S**

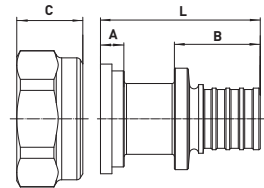

Артикул	Розмір	L	A	B	C	Кіль/ящ	Вага, г
КА.А08F-16S	16(2.2mm) × 3/4" F	35,0	5,2	18,8	16,0	240	65
КА.А08F-20S	20(2.8mm) × 3/4" F	35,6	5,5	23,1	16,0	210	72
КА.А08F-25S	25(3.5mm) × 3/4" F	44,5	2,5	31,0	16,0	150	89



**Перехідник  
під євроконус  
із накладною гайкою  
КА.А08F-16Е –  
КА.А08F-20Е**

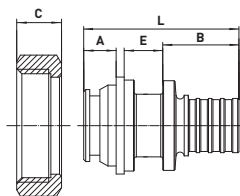

Артикул	Розмір	L	A	B	C	E	Кіль/ящ	Вага, г
КА.А08F-16Е	16(2.2mm) × 3/4" F	38,3	8,0	18,8	10,5	9,5	210	72
КА.А08F-20Е	20(2.8mm) × 3/4" F	43,6	8,0	23,1	10,5	10,0	200	81



**Муфта з'єднувальна  
перехідна  
КА.С16-20 –  
КА.С20-25**

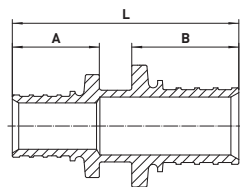

Артикул	Розмір	L	A	B	Кіль/ящ	Вага, г
КА.С16-20	16(2.2mm) × 20(2.8mm)	48,9	18,8	23,1	260	45
КА.С16-25	16(2.2mm) × 25(3.5mm)	56,8	18,8	31,0	180	66
КА.С20-25	20(2.8mm) × 25(3.5mm)	61,0	23,0	31,0	150	72



**Муфта з'єднувальна  
рівнопрохідна  
КА.С16 – КА.С25**

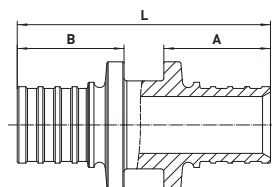

Артикул	Розмір	L	A	B	Кіль/ящ	Вага, г
КА.С16	16(2.2mm) × 16(2.2mm)	44,6	18,8	18,8	350	38
КА.С20	20(2.8mm) × 20(2.8mm)	53,2	23,1	23,1	200	60
КА.С25	25(3.5mm) × 25(3.5mm)	69,0	31,0	31,0	120	99

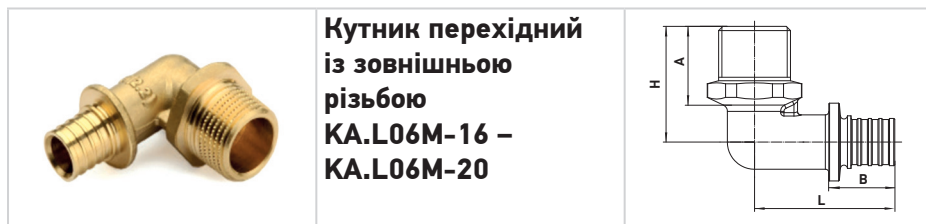

**Кутник перехідний  
із зовнішньою  
різбюю  
KA.L06M-16 –  
KA.L06M-20**

Артикул	Розмір	H	L	A	B	Кіль/ящ	Вага, г
KA.L06M-16	16(2.2mm) × 1/2"М	33,0	40,0	23,0	18,8	160	81
KA.L06M-20	20(2.8mm) × 1/2"М	34,0	46,0	22,5	23,1	130	103

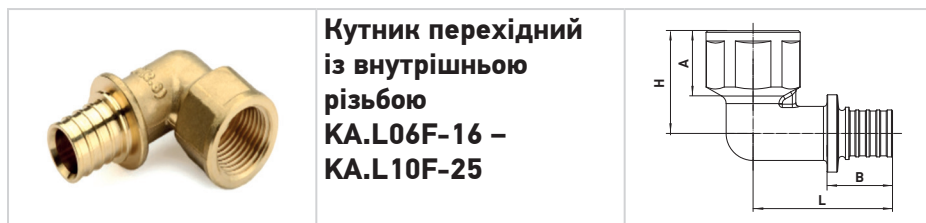

**Кутник перехідний  
із внутрішньою  
різбюю  
KA.L06F-16 –  
KA.L10F-25**

Артикул	Розмір	H	L	A	B	Кіль/ящ	Вага, г
KA.L06F-16	16(2.2mm) × 1/2"F	29,5	40,0	19,5	18,8	160	82
KA.L08F-16	16(2.2mm) × 3/4"F	33,0	48,5	22,5	18,8	110	135
KA.L06F-20	20(2.8mm) × 1/2"F	31,5	44,0	19,5	23,1	130	104
KA.L10F-25	25(3.5mm) × 1"F	32,0	61,0	27,0	31,0	60	212

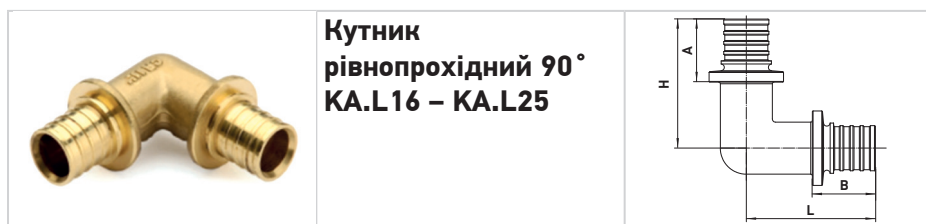

**Кутник  
рівнопрохідний 90°  
KA.L16 – KA.L25**

Артикул	Розмір	H	L	A	B	Кіль/ящ	Вага, г
KA.L16	16(2.2mm) × 16(2.2mm)	38,5	38,5	18,8	18,8	200	67
KA.L20	20(2.8mm) × 20(2.8mm)	44,5	44,5	23,1	23,1	130	100
KA.L25	25(3.5mm) × 25(3.5mm)	55,0	55,0	31,0	31,0	75	165



**Кутник перехідний  
настінний  
із внутрішньою  
різьбою  
КА.LW06F-16 –  
КА.LW06F-20**

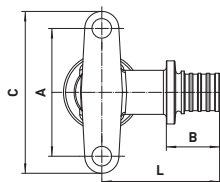

Артикул	Розмір	L	A	B	C	Кіль/ящ	Вага, г
КА.LW06F-16	16(2.2mm) × 1/2" F	41,5	45±0,1	18,8	57,0	100	122
КА.LW06F-20	20(2.8mm) × 1/2" F	44,2	45±0,1	23,1	57,0	80	138



**Кутник настінний  
з наскрізним проходом та внутрішньою  
різьбою  
КА.LW16-06F-16 –  
КА.LW20-06F-20**

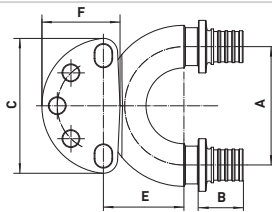

Артикул	Розмір	A	B	C	E	F	Кіль/ящ	Вага, г
КА.LW16-06F-16	16(2.2mm) × 1/2" F × 16(2.2mm)	50±0,1	18,8	57,0	34,0	33,0	40	271
КА.LW20-06F-20	20(2.8mm) × 1/2" F × 20(2.8mm)	50±0,1	23,1	57,0	36,0	33,0	30	318



**Трійник перехідний  
КА.T20-16-16 –  
КА.T25-25-16**

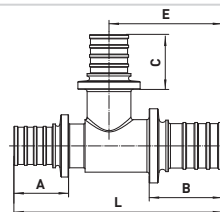

Артикул	Розмір	L	A	B	C	E	Кіль/ящ	Вага, г
КА.T20-16-16	20(2.8mm) × 16(2.2mm) × 16(2.2mm)	72,5	18,8	23,1	18,8	38,5	120	101
КА.T20-16-20	20(2.8mm) × 16(2.2mm) × 20(2.8mm)	76,0	23,1	23,1	18,8	38,0	110	112
КА.T20-20-16	20(2.8mm) × 20(2.8mm) × 16(2.2mm)	75,0	18,8	23,1	23,1	39,25	100	116
КА.T25-16-25	25(3.5mm) × 16(2.2mm) × 25(3.5mm)	94,0	31,0	31,0	18,8	47,0	70	167
КА.T25-20-20	25(3.5mm) × 20(2.8mm) × 20(2.8mm)	88,2	23,1	31,0	23,1	48,0	70	166
КА.T25-20-25	25(3.5mm) × 20(2.8mm) × 25(3.5mm)	97,0	31,0	31,0	23,1	48,5	60	187
КА.T25-25-16	25(3.5mm) × 25(3.5mm) × 16(2.2mm)	88,0	18,8	31,0	31,0	47,0	60	183



**Трійник  
рівнопрохідний  
КА.Т16 – КА.Т25**

Артикул	Розмір	L	A	B	C	E	Кіль/ящ	Вага, г
KA.T16	16(2.2mm) × 16(2.2mm) × 16(2.2mm)	67,5	18,8	18,8	18,8	33,75	140	87
KA.T20	20(2.8mm) × 20(2.8mm) × 20(2.8mm)	78,5	23,1	23,1	23,1	39.25	90	130
KA.T25	25(3.5mm) × 25(3.5mm) × 25(3.5mm)	94,0	31,0	31,0	31,0	47,0	55	203

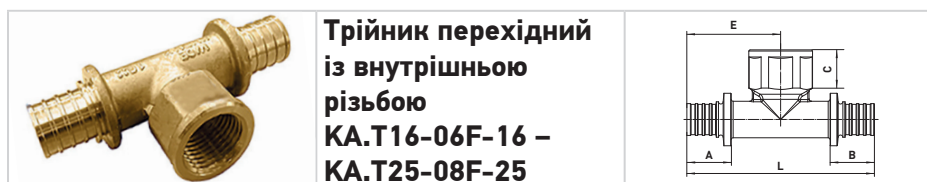

**Трійник перехідний  
із внутрішньою  
різьбою  
КА.Т16-06F-16 –  
КА.Т25-08F-25**

Артикул	Розмір	L	A	B	C	E	Кіль/ящ	Вага, г
KA.T16-06F-16	16(2.2mm) × 1/2"F × 16(2.2mm)	79,5	18,8	18,8	16,0	39,75	120	109
KA.T20-06F-20	20(2.8mm) × 1/2"F × 20(2.8mm)	89,0	23,1	23,1	16,0	44,5	100	146
KA.T25-08F-25	25(3.5mm) × 3/4"F × 25(3.5mm)	113,0	31,0	31,0	18,0	56,5	60	229



**Гільза монтажна  
насувна  
КА.S16 – КА.S25**

Артикул	Розмір	L	A	B	Кіль/ящ	Вага, г
KA.S16	16(2.2mm)	24,0	21,0	21,5	480	26
KA.S20	20(2.8mm)	25,0	24,35	25,0	350	28
KA.S25	25(3.5mm)	29,0	29,4	30,0	210	43

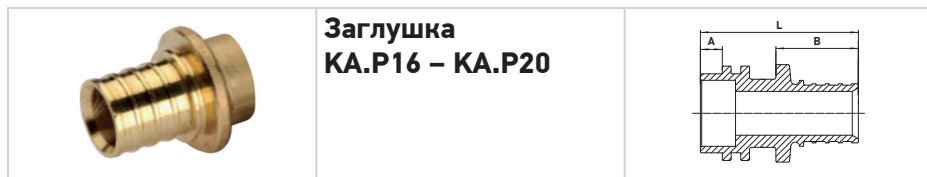

**Заглушка  
КА.P16 – КА.P20**

Артикул	Розмір	L	A	B	Кіль/ящ	Вага, г
KA.P16	16(2.2mm)	36,0	5,0	18,8	750	25
KA.P20	20(2.8mm)	41,0	5,0	23,1	450	42

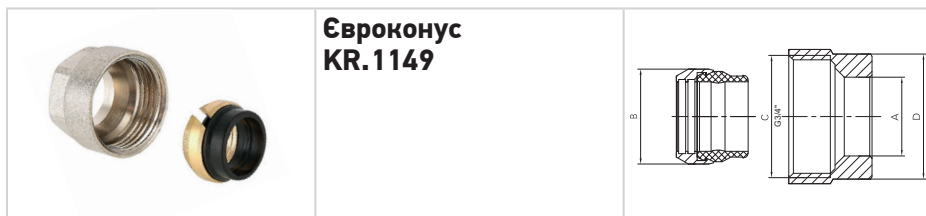

**Євроконус  
KR.1149**

Артикул	Розмір	A	B	C	B	Кіль/ящ	Вага, г
KR.1149	3/4" × Ø15	Ø17	Ø20,5	3/4"	27		

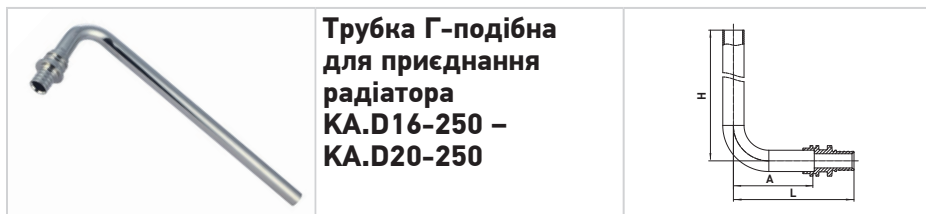

**Трубка Г-подібна  
для приєднання  
радіатора  
KA.D16-250 –  
KA.D20-250**

Артикул	Розмір	H	L	A	Кіль/ящ	Вага, г
KA.D16-250	16(2.2mm) × 15-250mm	250	85	56	110	143
KA.D16-500	16(2.2mm) × 15-500mm	500	85	56	70	242
KA.D20-250	20(2.8mm) × 15-250mm	250	90	56	90	155

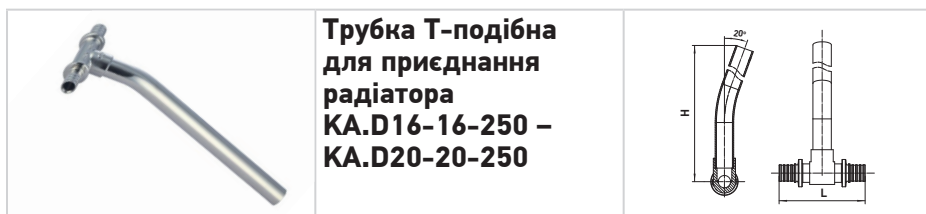

**Трубка Т-подібна  
для приєднання  
радіатора  
KA.D16-16-250 –  
KA.D20-20-250**

Артикул	Розмір	H	L	Кіль/ящ	Вага, г
KA.D16-16-250	16(2.2mm) × 16(2.2mm) × 15-250mm	250	69,9	100	172
KA.D20-20-250	20(2.8mm) × 20(2.8mm) × 15-250mm	250	78,2	80	198

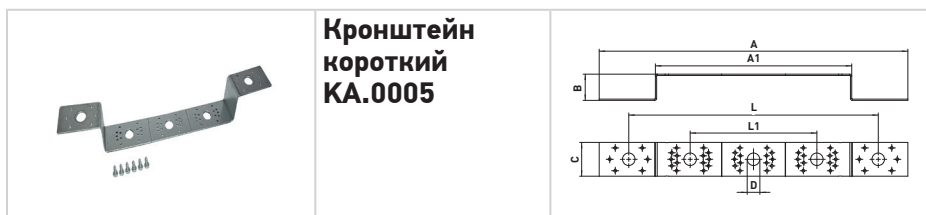

**Кронштейн  
короткий  
KA.0005**

Артикул	A	A1	B	C	D	L	L1	Кіль/ящ	Вага, г
KA.0005	365,5	232,5	31	40	Ø15	295,5	150	80	195



**Скоба фіксуюча для приєднувальних трубок KA.0010**

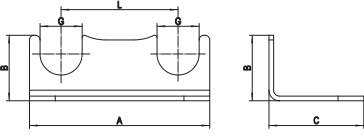

Артикул	G	A	B	C	L	Кіль/ящ	Вага, г
KA.0010	18	77	28	40,5	50	90	101



**Труба PEX-A EVONH опалення та водопостачання з кисневим бар'єром KR.PEX-A (SILVER)**

Артикул	Розмір	Робочий тиск, бар	Країна виробництва
50 м	Ø25 × 3,5	10	 Іспанія
100 м	Ø20 × 2,8	10	
200 м	Ø16 × 2,2	10	
500 м	Ø16 × 2,2	10	



**Набір аксіального прес-інструмента для натяжного фітінгу ручного монтажу KAW.SET-100**

Вага (повний комплект)	Приблизно 5,2 кг	<b>Опис компонентів:</b> <ul style="list-style-type: none"> <li>• Активний затискач</li> <li>• Фіксований затискач</li> <li>• Штифт</li> <li>• Направляюча трубка</li> <li>• Фіксована ручка</li> <li>• Кнопка відпускання</li> <li>• Рукоятка</li> <li>• Активна ручка</li> <li>• Різак</li> <li>• Розширювач</li> <li>• Розширювальний інструмент</li> </ul>
Хід	40 мм	
Діапазон натискання	16-32 мм	
Розширення діапазону	16-32 мм	
Діапазон різання	40 мм	
Пакування	пластиковий ящик	
<b>Аксесуари</b>		
Прес-кліщі	16, 20, 25, 32 мм	
Розширювач	16, 20, 25, 32 мм	



**Набір аксіального прес-інструмента  
для натяжного фітингу з акумуляторним  
живленням  
KAW.SET-100A**

Номінальний тиск	18кН	<b>Опис компонентів:</b> <ul style="list-style-type: none"> <li>• Затискний пристрій - для взаємозамінюваного затискного пристрою</li> <li>• Рухомий штифт - для фіксації затискного пристрою</li> <li>• Пристрій розширювача - для взаємозамінюваного розширювача.</li> <li>• Курок - для запуску пристрою</li> <li>• Кнопка повернення - для ручного втягування поршня у разі неправильної роботи.</li> <li>• Замок батареї - для фіксації/від'єднання батареї.</li> <li>• OLED-дисплей - показує час обтиску, інформацію про помилки компонентів електроніки.</li> <li>• Батарея - для живлення, літій-іонний акумулятор (18В)</li> </ul>
Діапазон з'єднання	PEX труби: 12-32mm, РАР труби: 16-25mm	
Діапазон розширення/з'єднання	16x2.2, 20x2.8, 25x3.5, 32x4.4	
Хід	39 мм	
Гідравлічне мастило	Shell Tellus T15 # S2V HV15, близько 60 мл	
Температура навколишнього середовища	-10~40°C	
Напруга батареї	18 У постійного струму, 2,5 Аг	
Час/робота	5с(Ду20x2,8)	
Напруга зарядки	100 В ~ 240 В змінного струму, 50 ~ 60 Гц	
Час зарядки	Близько 40 хвилин	
Розмір інструменту	405x242x92 мм	
<b>Аксесуари</b>		
Батарея	2 шт	
Зарядний пристрій	1 шт	
Кільце ущільнювача циліндра	1 комплект	
Кільце ущільнювача запобіжного клапана	1 комплект	

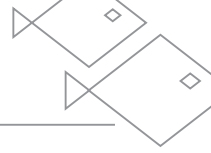

## 4. ВКАЗІВКИ З МОНТАЖУ

### 4.1. ЗАГАЛЬНІ ПОЛОЖЕННЯ

Проектування інженерних систем із поліетиленовими трубами слід виконувати з використанням відповідних комп'ютерних програм.

Фітинги з гільзою KOER можуть бути використані для відкритого і прихованого монтажу, фітинги дозволяється замонолічувати в будівельні конструкції. Латунні аксіальні фітинги при прихованій провідці необхідно ізолювати від контакту з цементом, гіпсом, агресивними середовищами, що викликають корозію за допомогою відповідних матеріалів (наприклад, стрічка фум).



**Увага!** Різьбові з'єднання аксіальних фітингів повинні розміщуватись у доступних для ревізії місцях!

### 4.2. МОНТАЖ

Перед монтажем уважно ознайомитись з інструкцією з роботи монтажним інструментом.

Коротка послідовність монтажу

1. Відріжте трубу перпендикулярно її осі за допомогою відповідного труборізу;
2. Надягніть монтажну (насувну) гільзу втулку на трубу;
3. Вставте розширювач відповідних розмірів до кінця труби і повністю розширйте діаметр труби;

**4. Переконайтеся, що маркування на втулці знаходиться на протилежному боці від зрізу труби;**

**5. Одягніть трубу на фітинг до упору. Перевірте, щоб гільза дійшла до фітингового буртика! При виконанні цієї процедури не дозволяється застосовувати мастила!**

6. Посуньте гільзу на фітинг за допомогою преса з насадками необхідних розмірів.

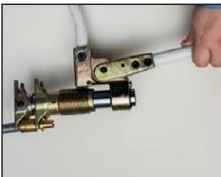

Напрямок установки насувних гільз KOER: внутрішня фаска (за стрілкою) вказує місце з'єднання.

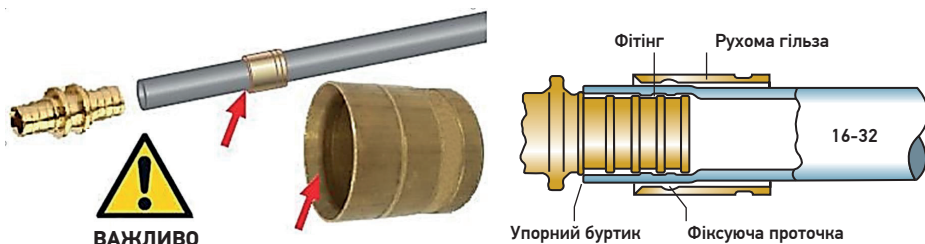

### 4.3. ЗАХОДИ БЕЗПЕКИ

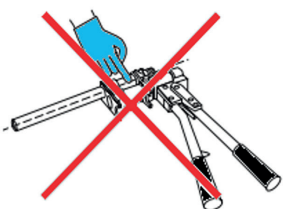

При виготовленні з'єднання не слід торкатися зони заpresування.

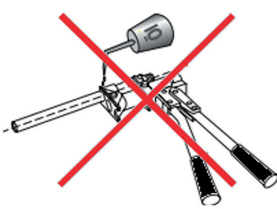

Трубу слід захищати від попадання на неї олій і не застосовувати мастила при виконанні з'єднання з використанням гільзи.

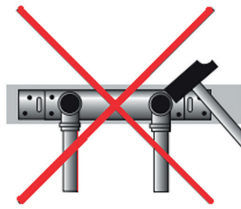

Фасонні частини не можна виправляти молотком.

### 4.4. КОРОТКА ІНСТРУКЦІЯ З МОНТАЖУ Г та Т - ОБРАЗНОГО ПІДКЛЮЧЕННЯ



Для приєднання Г або Т подібних трубок до запірної арматури рекомендується застосовувати компресійні з'єднувачі KOER під «євроконус».

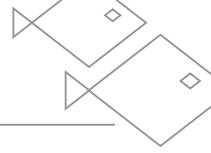

**Увага!** Компресійні фітинги мають розбірне з'єднання, і тому повинні розміщуватись у доступних для ревізії місцях! Різьбові з'єднання дозволяється послаблювати або підтягувати лише на холодному трубопроводі. Щоб уникнути змінних навантажень на Г або Т образні приєднувальні трубки внаслідок зміни довжини підводок, викликаних перепадами температури, при монтажі, трубки необхідно зафіксувати до підлоги точками нерухомої опори, з їх подальшою заливкою в бетонну стяжку. Як фіксатор приєднувальних трубок до конструктивних елементів будівлі необхідно використовувати фіксуючу скобу.

*Фіксуюча скоба для приєднувальних трубок*



У разі використання компресійного з'єднувача бічне розміщення Г або Т образних трубок (зі стіни) категорично заборонено!

При використанні компресійного з'єднувача бічне розміщення Г або Т образних трубок (зі стіни) можливе тільки при організації жорсткої точки кріплення трубок. Особлива геометрія обтискної гайки компресійного фітинга забезпечує опір ковзанню пропорційно доданій силі у протилежному напрямку до вставки труби. При збільшенні тягового зусилля сила обтискання фітинга збільшується, що призводить до деформації труби.

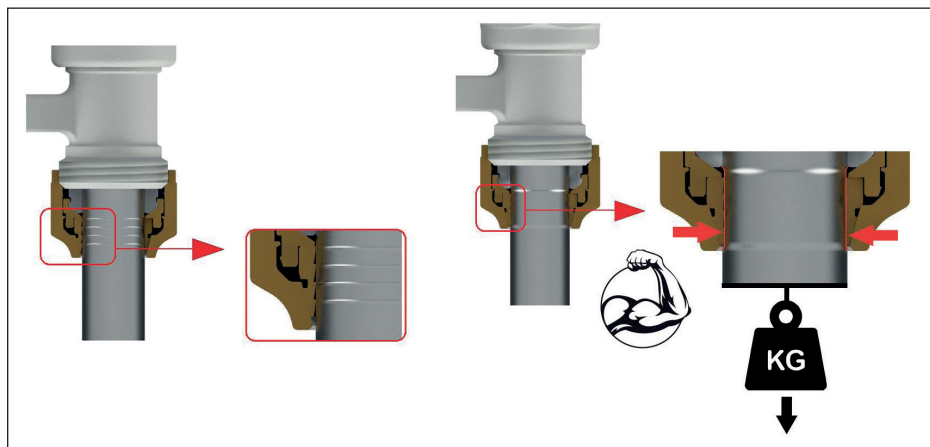

**Увага!** При монтажі та експлуатації компресійних фітингів застосування важільних газових ключів категорично заборонено! Перевірка з'єднань на герметичність здійснюється протягом 30 хвилин тиском води в трубопроводі, що в 1,5 рази перевищує робоче, але не менше 6 бар. При виявленні протікання слід обережно підтягнути гайку накидну фітинга на 1/4 обороту.

**Увага!** Перед початком опалювального сезону слід проводити огляд компресійних фітингів, у разі ослаблення різьбового з'єднання необхідно підтягнути накидну гайку.

#### 4.5. СПИСОК РЕКОМЕНДОВАНОГО ІНСТРУМЕНТУ

Для монтажу з'єднувальних деталей пресового типу з гільзою насувної повинен використовуватися спеціалізований інструмент, призначений для даного виду робіт і розмірів застосовуваних фітингів і труби. Внаслідок великих механічних зусиль прикладених при монтажі з'єднань розмірів 25 мм і 32 мм рекомендується проводити монтаж за допомогою електричного інструменту «KOER».

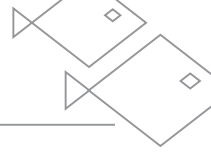

## **5. ВКАЗІВКИ З ЕКСПЛУАТАЦІЇ І ТЕХНІЧНОГО ОБСЛУГОВУВАННЯ**

Фітинги не допускаються до застосування:

- Якщо температура робочої рідини понад 95 °С;
- Якщо температура аварійна понад 100 °С;
- Якщо робочий тиск понад 10 бар.;

Системи з використанням фітингів з гільзою насувної допускається використовувати для прихованої прокладки трубопроводу, фітинг не потребує додаткового обслуговування протягом усього терміну експлуатації трубопроводу.

Перед замонолічуванням фітингів необхідно провести гідравлічні випробування з дотриманням правил «Внутрішні санітарно-технічні системи будівель».

## **6. УМОВИ ЗБЕРІГАННЯ І ТРАНСПОРТУВАННЯ**

Латунні фітинги KOER повинні зберігатися в упаковці підприємства-виробника згідно з умовами зберігання.

Латунні фітинги та KOER транспортують будь-яким видом транспорту відповідно до правил перевезення вантажів та технічних умов навантаження та кріплення вантажів, що діють на даному виді транспорту.

Латунні фітинги KOER при транспортуванні слід оберігати від ударів та механічних навантажень, а їхня поверхня від нанесення подряпин.

Латунні фітинги KOER зберігають в умовах, що виключають ймовірність їх механічних пошкоджень, в складських приміщеннях, що опалюються або не опалюються (не ближче одного метра від опалювальних приладів), або під навісами.



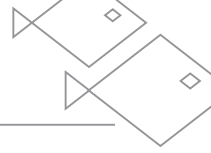

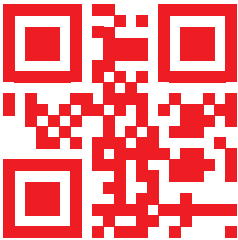

 [WWW.KOER.CZ](http://WWW.KOER.CZ)  
 [WWW.KOER.UA](http://WWW.KOER.UA)